

# ***Bibliotecas en la onda***

***RFID** en Ingeniería, Educación y Derecho y Ciencias del Trabajo*

---

**Rafael Valenzuela**

**Víctor M. Moya**



**V Jornadas de Buenas Prácticas y Gestión del Conocimiento de la Biblioteca**





# Contenidos

*¿Qué es  
RFID ?*

*Bibliotecas  
en la Onda:  
RFID en la  
BUS*

*Pensando el  
futuro...*

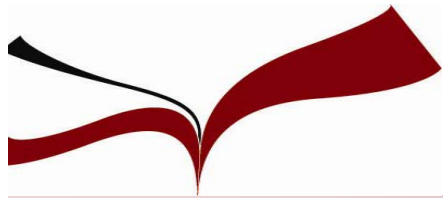

# ¿Qué es **RFID**?

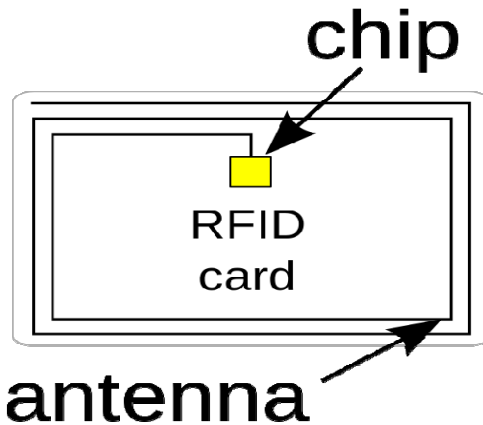

**RFID** (**R**adio **F**requency **I**dentification): sistema de almacenamiento y recuperación de datos remoto a través de etiquetas y otros dispositivos, que permiten la identificación de un objeto ([basado en definición de Wikipedia](#))

En la **Biblioteca** ...

**RFID** es el mejor amigo del código de barras porque

- posee mayor capacidad de almacenamiento
- no necesita contacto visual
- favorecen la integridad de la información
- material más resistente





# Contenidos

*¿Qué es  
RFID ?*

*Bibliotecas  
en la Onda:  
RFID en la  
BUS*

*Pensando el  
futuro...*



# RFID en la BUS



Tres Bibliotecas de Área  
ya la han implantado

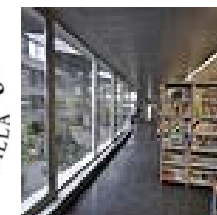

Línea 1. Espacios para el aprendizaje

**P 1.3 Actualizar la infraestructura informática y de comunicación**

Instalar el sistema de radiofrecuencia en otras bibliotecas



V Jornadas de Buenas Prácticas y Gestión del Conocimiento de la Biblioteca





# RFID en la BUS: equipos

<i>Bibliotecas</i>	 Estaciones autopréstamo	 DLA	 Estaciones Trabajo/Conversión
<b>Ingeniería</b>	<b>1</b>	<b>1</b>	<b>5</b>
<b>Derecho y CT</b>	<b>2</b>	<b>1</b>	<b>3</b>
<b>Educación</b>	<b>2</b>	<b>1</b>	<b>2</b>
<b><u>TOTAL</u></b>	<b>5</b>	<b>3</b>	<b>10</b>

## Software:

- Programa de conversión de etiquetas
- Programa de gestión de circulación
- Did Stat FM



# RFID en la BUS: equipos

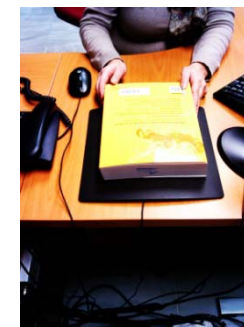
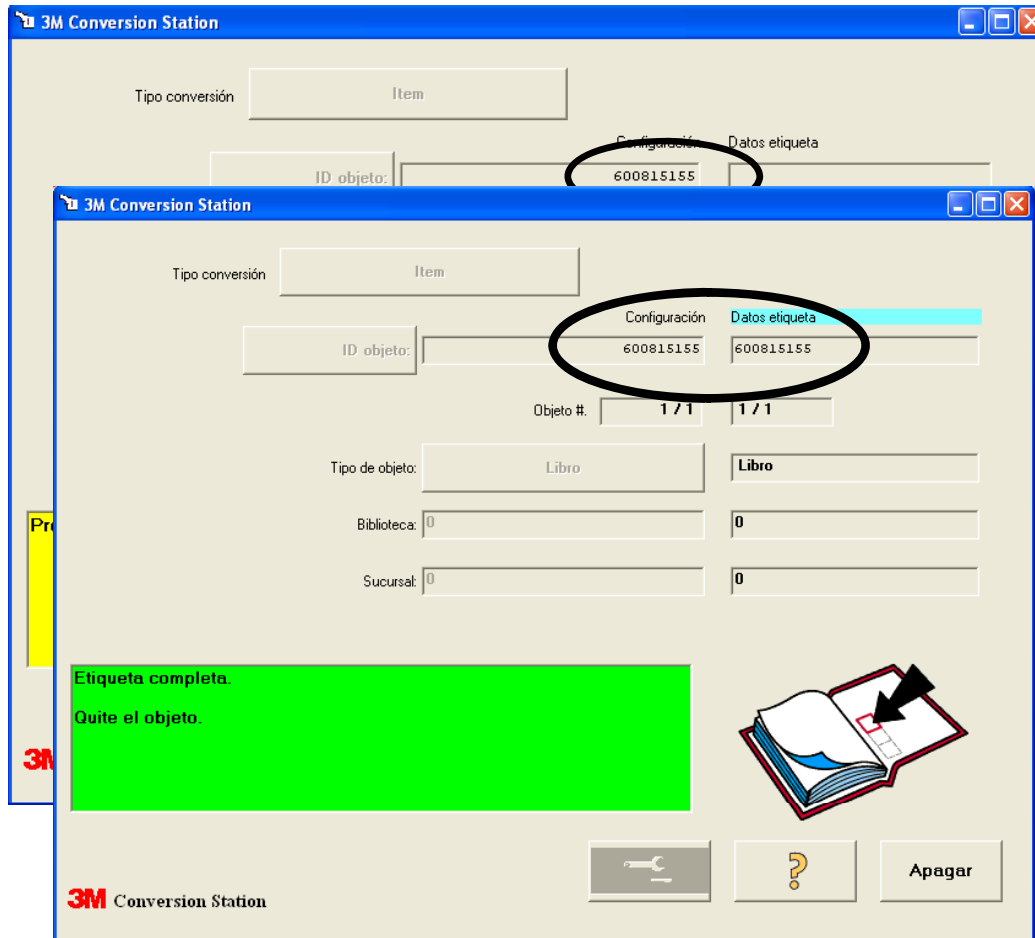

## Programa de conversión

V Jornadas de Buenas Prácticas y Gestión del Conocimiento de la Biblioteca



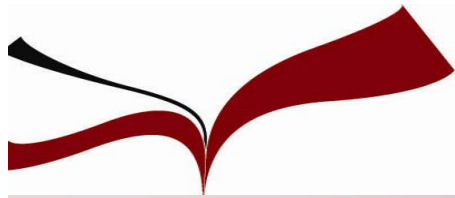

# RFID en la BUS: equipos

3M Pad Staff Workstation  
Operation: Check-in Settings Help

**Mostrador de Circulación**

Introducir o Escanear códigos de barras

USUARIO BERMUDEZ REINA, DAVID  
COD BARRAS 85858585  
CADUCA 31-12-2012  
BLOQUEO - NINGUNO  
DIRECCION CMNO. DE LOS DESCUBRIMIENTOS, S/N  
41092 SEVILLA  
SEVILLA  
DIRECCI 2 CMNO. DE LOS DESCUBRIMIENTOS, S/N

**Mostrador de Circulación**

Introducir o Escanear códigos de barras

USUARIO BERMUDEZ REINA, DAVID  
COD BARRAS 85858585  
CADUCA 31-12-2012  
BLOQUEO - NINGUNO  
DIRECCION CMNO. DE LOS DESCUBRIMIENTOS, S/N  
41092 SEVILLA  
SEVILLA  
DIRECCI 2 CMNO. DE LOS DESCUBRIMIENTOS, S/N

Prestar (1) Ejemplares Prestados(6) Reservas(0) Devolver (0) INN-Reach(0)

Código de barras	Título	Vencimiento
600840752	Cálculo / Ron Larson, Bruce H. Edwards	13 Dic 2012

Código de barras	Título	Vencimiento
600840752	Cálculo / Ron Larson, Bruce H. Edwards	13 Dic 2012

## Programa de circulación



V Jornadas de Buenas Prácticas y Gestión del Conocimiento de la Biblioteca







# En la onda: Autopréstamo...

## Aumento del Autopréstamo

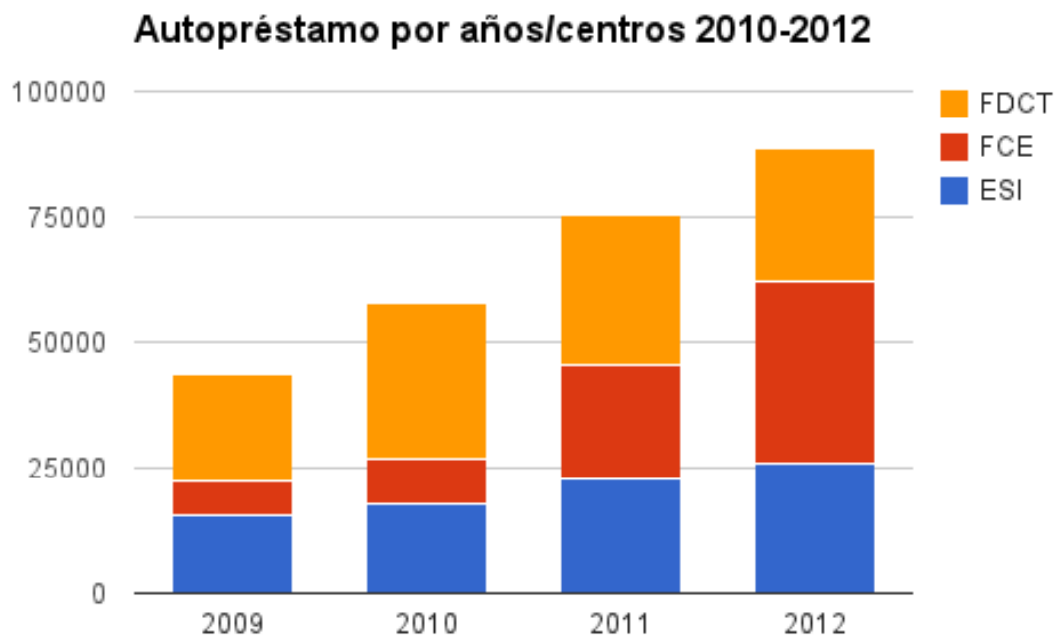



# En la onda: Inventario...





# En la onda: Inventario...



## Tareas previas:

1. Fijación del **inventario** (fichero de revisión en Milenium)
2. **Préstamo** de las **DLAs** de Derecho y CT y Educación (**Servicios Coordinados. Objetivo estratégico 2.2 del PE14** de la BUS)
  1. **Ensayos previos** en secciones del fondo (detección de etiquetas vacías)
  2. **Ordenación** de las estanterías para facilitar la tarea de lectura de las DLAs
  3. Las bibliotecas se mantuvieron **abiertas durante el proceso de lectura** (**9-11 de Julio / 17-24 de agosto**).





# En la onda: Inventario...

## Ingenieros

 Fondos	Leídos	DLA's	Dias
40.067	<b>35.549</b>	3	<b>3</b>

## Ciencias de la Educación

 Fondos	Leídos	DLA's	Dias
37.913	<b>33.804</b>	2	<b>5</b>



# En la onda: Inventario...

Colección

Descarga en el programa *Did Stat FM*

Lectura de las DLAs

Código de barras	Registro	Signatura	Titulo	Eliminar	Omitir búsqueda
1 600316643	R.27.680	D F.C. 946.035 AGU	Temas sevillanos. (Segunda serie) / Francisco Aguilar Piñal / Aguilar Piñal, Francisco, 1931-	<input type="checkbox"/>	<input type="checkbox"/>
2 600613084	R. 10.519	D 5/6(03) TAT	Historia general de las ciencias / publicada bajo la dirección de René Taton /	<input type="checkbox"/>	<input type="checkbox"/>
3 600613083	R. 10.519	D 5/6(03) TAT	Historia general de las ciencias / publicada bajo la dirección de René Taton /	<input type="checkbox"/>	<input type="checkbox"/>
4 600613089	R. 10.519	D 5/6(03) TAT	Historia general de las ciencias / publicada bajo la dirección de René Taton /	<input type="checkbox"/>	<input type="checkbox"/>
5 600613081	R. 10.519	D 5/6(03) TAT	Historia general de las ciencias / publicada bajo la dirección de René Taton /	<input type="checkbox"/>	<input type="checkbox"/>
6 600613082	R. 10.519	D 5/6(03) TAT	Historia general de las ciencias / publicada bajo la dirección de René Taton /	<input type="checkbox"/>	<input type="checkbox"/>
7 600314547	R. 13.794	D 03:681.3 VOC	Vocabulario normalizado de informática : (propuesta de norma UNE 71-012) / Dirección General de	<input type="checkbox"/>	<input type="checkbox"/>
8 600370184	R.22.340	D 629.4 AND	Plan estratégico ferroviario de Andalucía / Consejería de Obras Públicas y Transportes, Dirección	<input type="checkbox"/>	<input type="checkbox"/>
9 600347489	R. 555	D 621.01 MAN	Manual del ingeniero de taller /	<input type="checkbox"/>	<input type="checkbox"/>
10 600347488	R. 556	D 621.01 MAN	Manual del ingeniero de taller /	<input type="checkbox"/>	<input type="checkbox"/>
11 600314394	R. 213	D 03:62 DIC 3	Diccionario para ingenieros y técnicos /	<input type="checkbox"/>	<input type="checkbox"/>
12 600314393	R. 4106	D 03:62 DIC 2	Diccionario para ingenieros y técnicos /	<input type="checkbox"/>	<input type="checkbox"/>
13 600314461	R. 1.376	D 03:330 DIC	Diccionario de ciencias económicas / dirigido por Jean Romeuf con la colaboración de Gilles	<input type="checkbox"/>	<input type="checkbox"/>
14 600373830	R. 6103	D 621.22 SPE	Oleodinámica : principios, elementos, componentes, circuitos : con un apéndice de nomogramas y	<input type="checkbox"/>	<input type="checkbox"/>
15 600373834	R. 6104	D 621.22 SPE 2	Oleodinámica : principios, elementos, componentes, circuitos : con un apéndice de nomogramas y	<input type="checkbox"/>	<input type="checkbox"/>
16 600292488	R. 4703	D 331 HIL	La ciencia del trabajo / Hubert Hugo Hilt / Hilt, Hubert Hugo	<input type="checkbox"/>	<input type="checkbox"/>
17 600194879	R. 17.862	D 519.8 STE	Introducción a la econometría / Mark B. Stewart y Kenneth F. Wallis versión española de Elena	<input type="checkbox"/>	<input type="checkbox"/>

Registros incluidos en el Inventario y no localizados por las DLAs





# En la onda: Inventario...

## Otros datos del inventario

### Ingenieros



<b>Perdidos</b>	Documentos no localizados según <i>Did Stat FM</i>	<b>4.518</b>
<b>No localizados</b>	Documentos no localizados realmente tras revisión	<b><u>761</u></b>

### Ciencias de la Educación

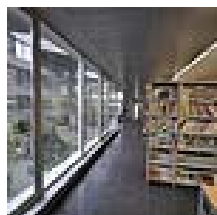

<b>Perdidos</b>	Documentos no localizados según <i>Did Stat FM</i>	<b>4.104</b>
<b>No localizados</b>	Documentos no localizados realmente tras revisión	<b><u>711</u></b>



# Y qué piensan l@s bibliotecari@s....

**1.- La tecnología por radiofrecuencia RFID agiliza el préstamo y la devolución de documentos en el mostrador.**

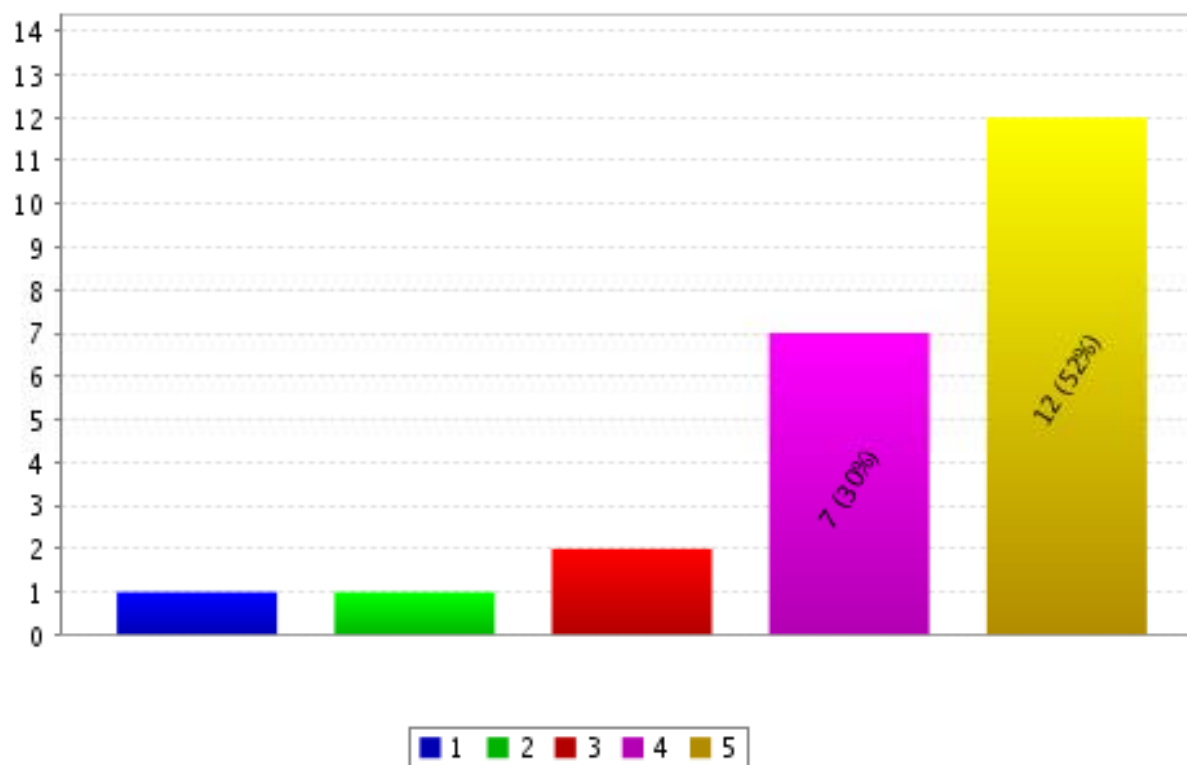





## Y qué piensan l@s bibliotecari@s....

*2.- Las nuevas máquinas de autopréstamo facilitan al usuario el préstamo y devolución de documentos.*

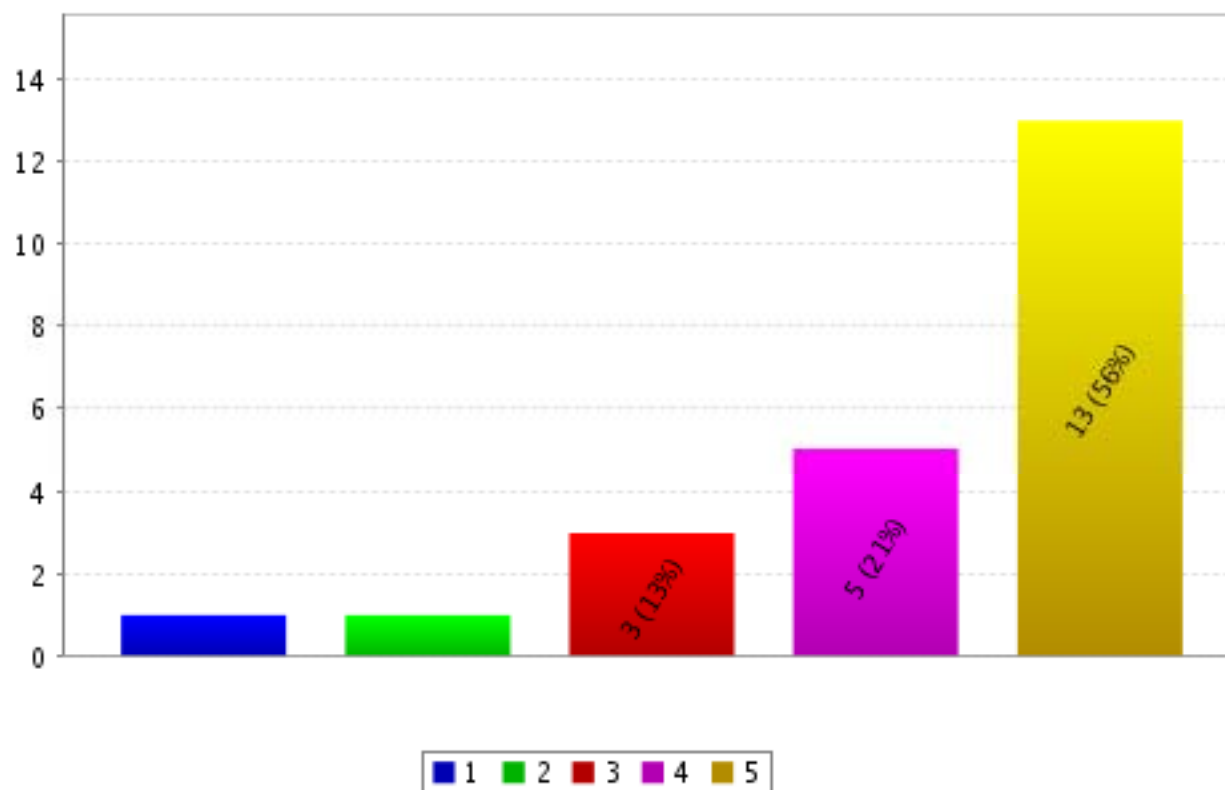





# Y qué piensan l@s bibliotecari@s....

## 3.- El tratamiento técnico de etiquetado y grabación en RFID de documentos es rápido

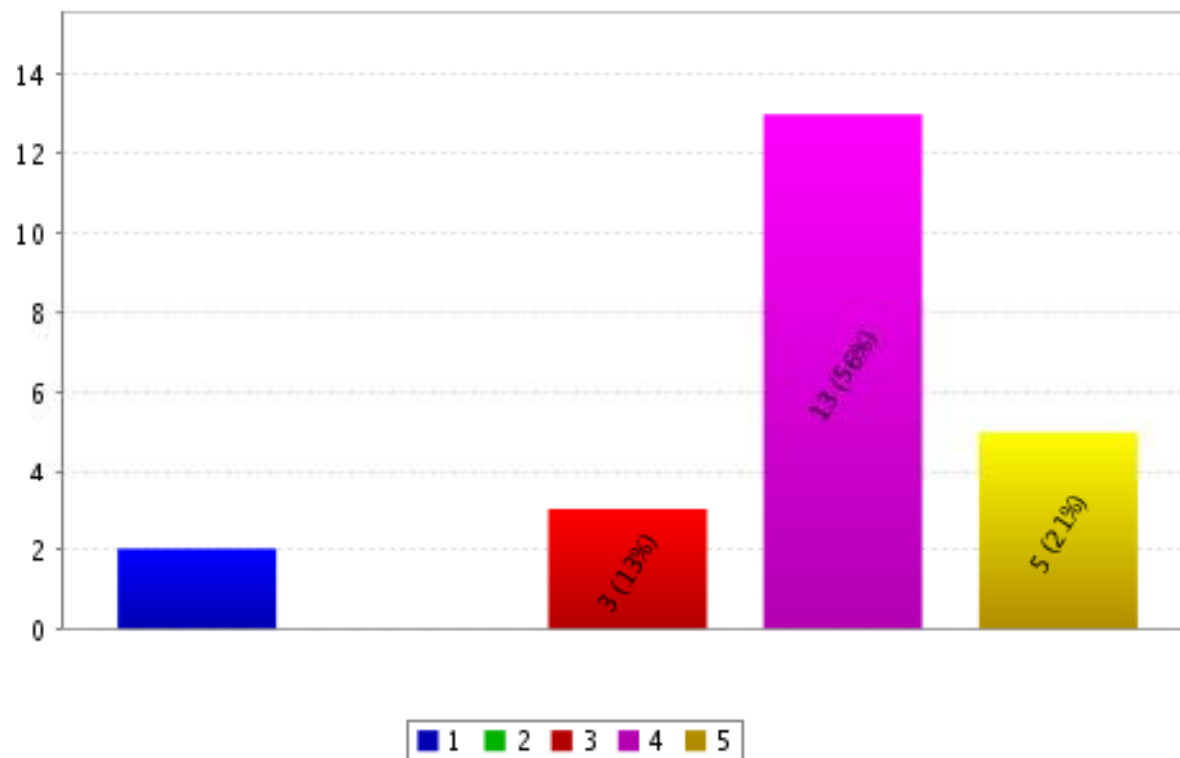



## Y qué piensan l@s bibliotecari@s...

**4.- La DLA (pistola) ha facilitado la labor del inventario (pregunta destinada al personal que ha realizado un inventario con RFID)**

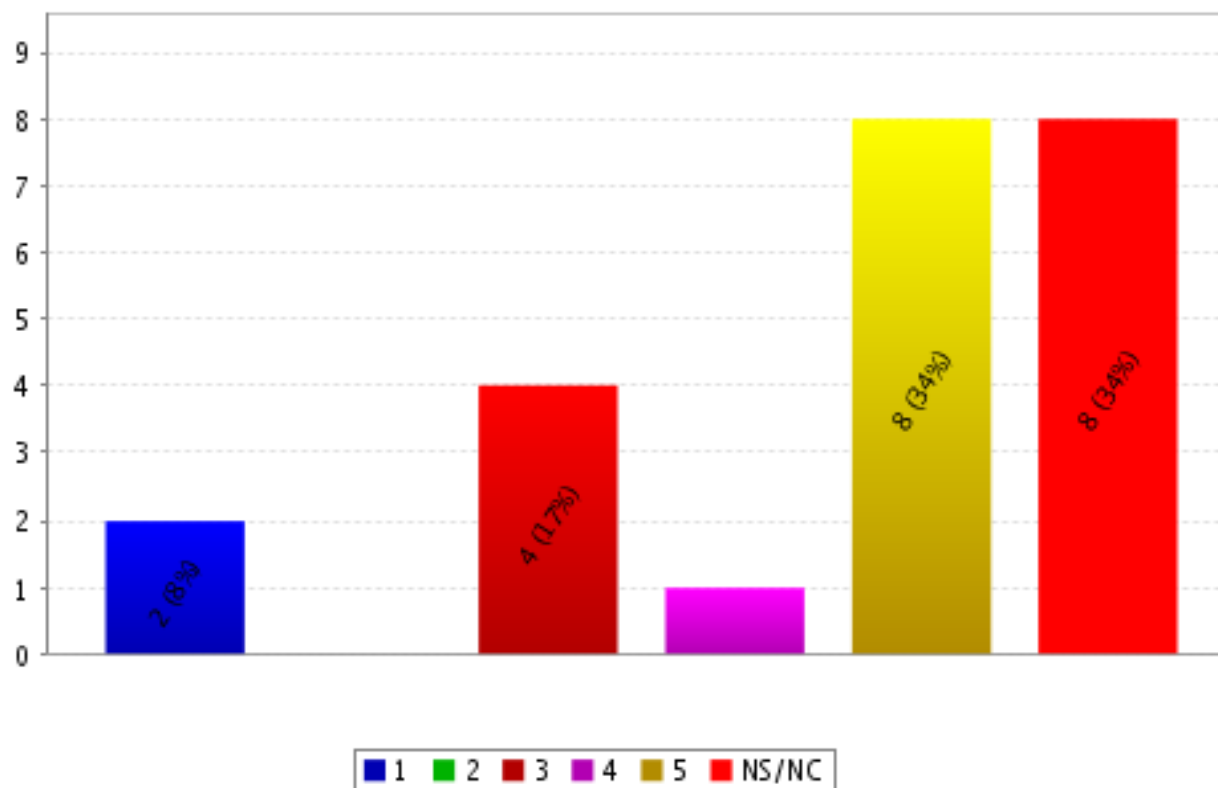



## Y qué piensan l@s bibliotecari@s....

*5.- En general, mi opinión sobre la RFID ha mejorado desde que utilizo estos equipos*

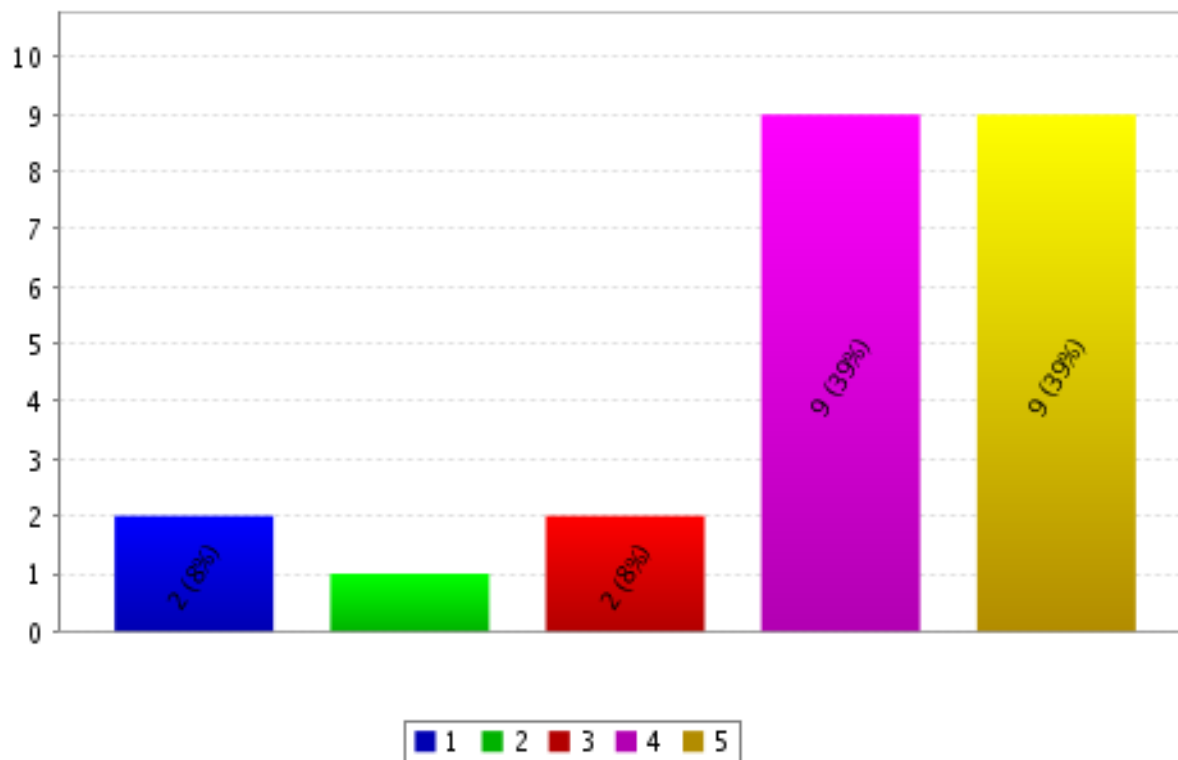



# Contenidos

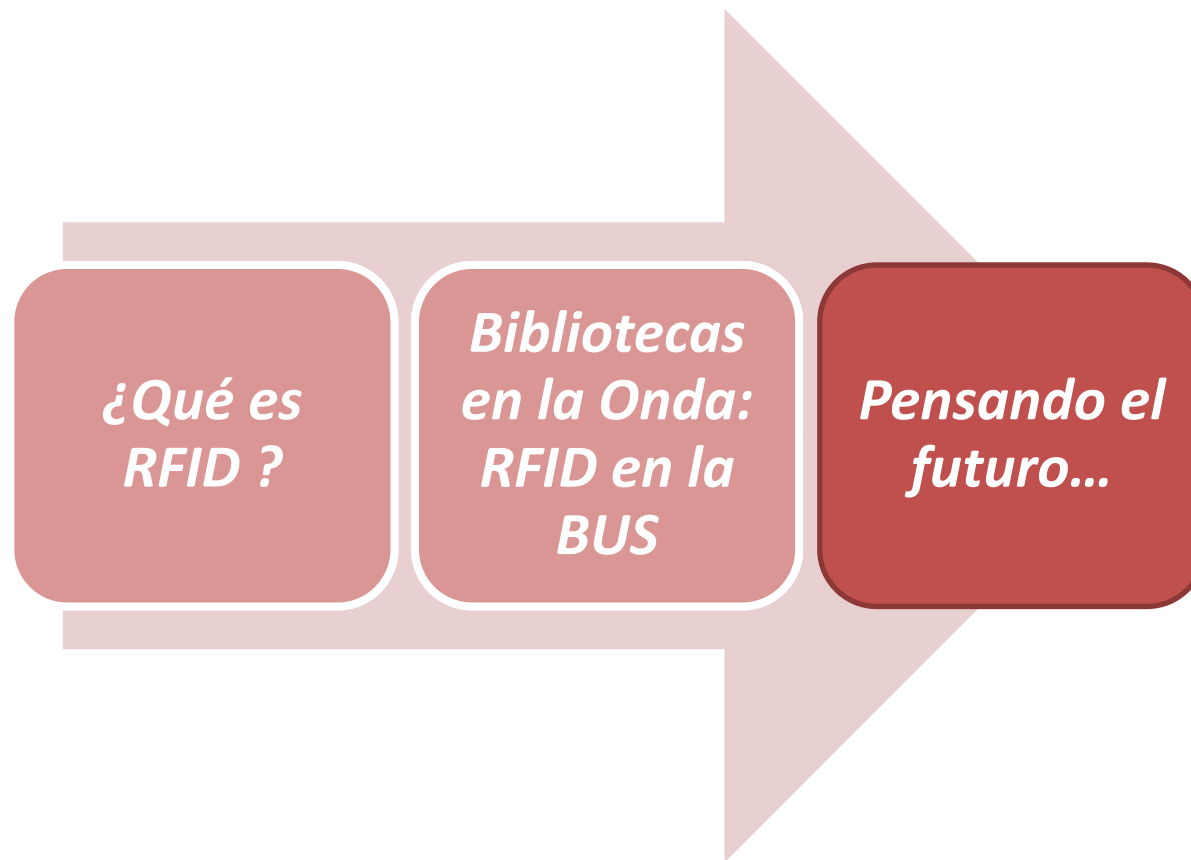



# Pensando el futuro...

## Búsquedas localizadas de ejemplares





# Pensando el futuro...

## Contar uso



Línea 3. Servicios orientados al usuario

**3.3 Garantizar unas colecciones suficientes, disponibles, accesibles e integradas**

Ejecutar en todas las bibliotecas las mejoras derivadas de la evaluación de la colección impresa: libros

Línea 1. Espacios para el aprendizaje

**1.2 Adaptar las instalaciones y equipamientos a nuevos usos**

Crear una biblioteca depósito

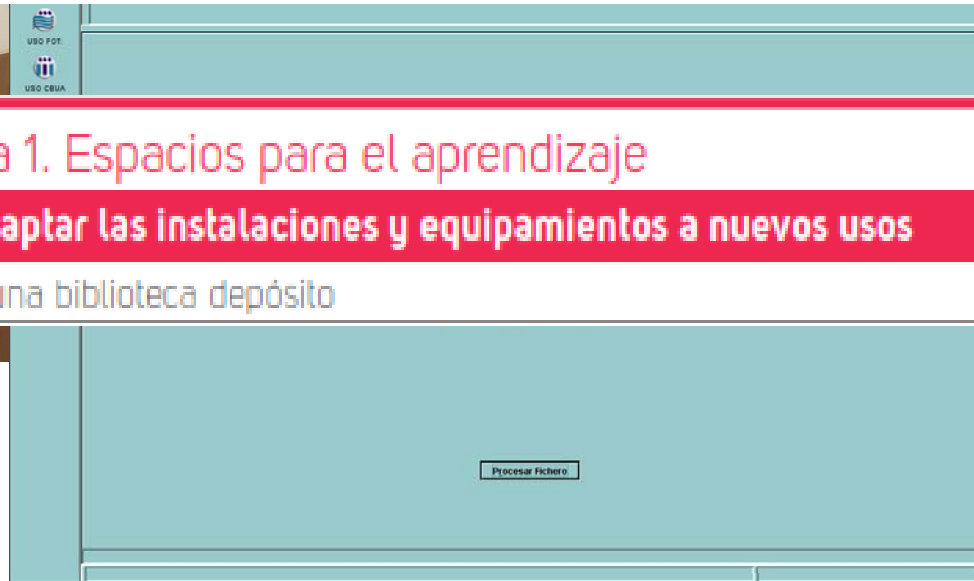





# Pensando el futuro...

## Devolución inteligente (buzón de devoluciones)



<http://www.youtube.com/watch?v=ZQg1hKQ6b30>



# Pensando el futuro...

## Estanterías activas... Biblioteca Pública de Oslo







# Pensando el futuro...

The screenshot displays the Deichmanske Bibliotek digital library interface. At the top, the logo "DEICHMANSKE BIBLIOTEK" is visible on the left, and a "New search" button is on the right. A vertical sidebar on the left contains navigation options: "Review" with a speech bubble icon, "By same author" with a person icon, "Similar books" with an open book icon, and "History" with a "1" icon. The main content area shows a grid of eight book covers by Knut Hamsun: "På gjengrodde stier", "Sult", "Benoni", "Victoria", "Mysterier", "Markens grøde", "Rosa", and "Svermere".

Digital development team / Oslo Public Library <http://digital.deichman.no/>



V Jornadas de Buenas Prácticas y Gestión del Conocimiento de la Biblioteca





# Pensando el futuro...

## Autopréstamo en el móvil



[http://www.youtube.com/watch?v=2C\\_bvyqJVfU](http://www.youtube.com/watch?v=2C_bvyqJVfU)



V Jornadas de Buenas Prácticas y Gestión del Conocimiento de la Biblioteca





# Agradecimientos

- A todos los participantes en la Encuesta de valoración de RFID en las Bibliotecas
- Digital development team / Oslo Public Library  
<http://digital.deichman.no/>

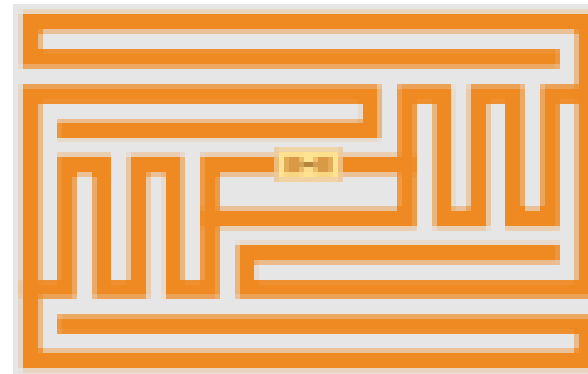



**¡Muchas gracias por vuestra atención!**



**V Jornadas de Buenas Prácticas y Gestión del Conocimiento de la Biblioteca**



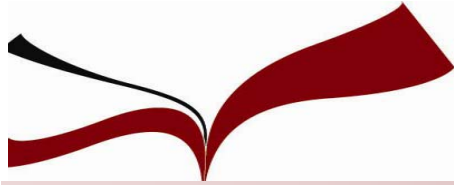

# Derechos de autor

El uso de las imágenes utilizadas en esta presentación han sido permitidas por sus propietarios o han respetados las licencias correspondientes. En consecuencia, y atendiendo al derecho de atribución, se relacionan a continuación los propietarios legales de las fotos de terceros.

Digital development team / Oslo Public Library <http://digital.deichman.no/>

Håkon Sønnerland (<http://www.flickr.com/photos/ergates/>)



Esta obra está bajo una [licencia de Creative Commons Reconocimiento-NoComercial-CompartirIgual 3.0 Unported](https://creativecommons.org/licenses/by-nc-sa/3.0/).

